



牧田®

牧田牌  
专业电动工具

# 使用说明书

# 充电式往复锯

**DJR143 型**

**DJR145 型**

**DJR183 型**

**DJR185 型**

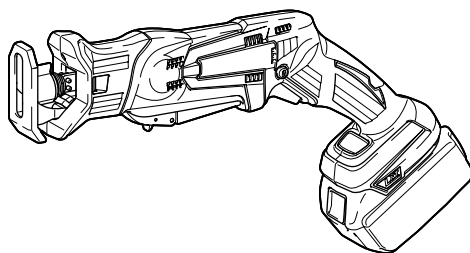

014043

重要事项：使用前请阅读。

# 规格

型号		DJR143	DJR145	DJR183	DJR185
冲程长度		13 毫米			
冲程速度 (/min)		0 - 3,000			
最大切割能力	管材	50 毫米			
	木材	50 毫米			
长度		392 毫米 (含 BL1415 / BL1415N)		392 毫米 (含 BL1815 / BL1815N / BL1820)	
		397 毫米 (含 BL1430 / BL1440)		398 毫米 (含 BL1830 / BL1840 / BL1850)	
净重		1.5 公斤 (含 BL1415 / BL1415N)		1.5 公斤 (含 BL1815 / BL1815N / BL1820)	
		1.7 公斤 (含 BL1430 / BL1440)		1.8 公斤 (含 BL1830 / BL1840 / BL1850)	
额定电压		D.C. 14.4V		D.C. 18V	

- 生产者保留变更规格不另行通知之权利。
- 规格和电池组可能因销往国家之不同而异。
- 重量 (带电池组) 符合 EPTA-Procedure 01/2003

## 符号

以下显示本工具使用的符号。  
在使用工具之前请务必理解其含义。

END004-6



- 仅限于欧盟国家

请勿将电气设备或电池组与家庭普通废弃物一同丢弃!

请务必遵守欧洲关于废弃电子电气设备、电池和蓄电池以及废弃电池和蓄电池的指令并根据法律法规执行。达到使用寿命的电气设备和电池组必须分类回收至符合环境保护规定的再循环机构。



- 阅读使用说明书。

## 用途

本工具可锯木材、塑料及铁质材料。

ENE020-1

# 电动工具通用安全警告

GEA006-2

**⚠警告！阅读所有警告和所有说明。**  
不遵照以下警告和说明会导致电击、着火和/或严重伤害。

## 保存所有警告和说明书以备查阅。

在所有下列的警告中术语“电动工具”指市电驱动（有线）电动工具或电池驱动（无线）电动工具。

### a) 工作场地的安全

1. 保持工作场地清洁和明亮。混乱和黑暗的场地会引发事故。
2. 不要在易爆环境，如有易燃液体、气体或粉尘的环境下操作电动工具。电动工具产生的火花会点燃粉尘或气体。
3. 让儿童和旁观者离开后操作电动工具。注意力不集中会使操作者失去对工具的控制。

### b) 电气安全

4. 电动工具插头必须与插座相配。绝不能以任何方式改装插头。需接地的电动工具不能使用任何转换插头。未经改装的插头和相配的插座将减少电击危险。
5. 避免人体接触接地表面，如管道、散热片和冰箱。如果你身体接地会增加电击危险。
6. 不得将电动工具暴露在雨中或潮湿环境中。水进入电动工具将增加电击危险。
7. 不得滥用电线。绝不能用电线搬运、拉动电动工具或拔出其插头。使电线远离热源、油、锐边或运动部件。受损或缠绕的软线会增加电击危险。
8. 当在户外使用电动工具时，使用适合户外使用的外接软线。适合户外使用的软线将减少电击危险。

9. 如果在潮湿环境下操作电动工具是不可避免的，应使用剩余电流动作保护器（RCD）。使用RCD可减少电击危险。

### c) 人身安全

10. 保持警觉，当操作电动工具时关注所从事的操作并保持清醒。当你感到疲倦，或在有药物、酒精或治疗反应时，不要操作电动工具。在操作电动工具时瞬间的疏忽会导致严重人身伤害。
11. 使用个人防护装置。始终佩戴护目镜。安全装置，诸如适当条件下使用防尘面具、防滑安全鞋、安全帽、听力防护等装置能减少人身伤害。
12. 防止意外起动。确保开关在连接电源和/或电池盒、拿起或搬运工具时处于关断位置。手指放在已接通电源的开关上或开关处于接通时插入插头可能会导致危险。
13. 在电动工具接通之前，拿掉所有调节钥匙或扳手。遗留在电动工具旋转零件上的扳手或钥匙会导致人身伤害。
14. 手不要伸展得太长。时刻注意立足点和身体平衡。这样在意外情况下能很好地控制电动工具。
15. 着装适当。不要穿宽松衣服或佩戴饰品。让衣服、手套和头发远离运动部件。宽松衣服、佩饰或长发可能会卷入运动部件中。
16. 如果提供了与排屑、集尘设备连接的装置，要确保他们连接完好且使用得当。使用这些装置可减少尘屑引起的危险。

### d) 电动工具使用和注意事项

17. 不要滥用电动工具，根据用途使用适当的电动工具。选用适当设计的电动工具会使你工作更有效、更安全。
18. 如果开关不能接通或关断工具电源，则不能使用该电动工具。不能用开关来控制的电动工具是危险的且必须进行修理。
19. 在进行任何调节、更换附件或贮存电动工具之前，必须从电源上拔掉插头和/或使电池盒与工具脱开。这种防护性措施将减少工具意外起动的危险。

20. 将闲置不用的电动工具贮存在儿童所及范围之外，并且不要让不熟悉电动工具或对这些说明不了解的人操作电动工具。电动工具在未经培训的用户手中是危险的。
21. 保养电动工具。检查运动件是否调整到位或卡住，检查零件破损情况和影响电动工具运行的其他状况。如有损坏，电动工具应在使用前修理好。许多事故由维护不良的电动工具引发。
22. 保持切削刀具锋利和清洁。保养良好的有锋利切削刃的刀具不易卡住而且容易控制。
23. 按照使用说明书，考虑作业条件和进行的作业来使用电动工具、附件和工具的刀头等。将电动工具用于那些与其用途不符的操作可能会导致危险。

#### e) 电池式工具使用和注意事项

24. 只用制造商规定的充电器充电。将适用于某种电池盒的充电器用到其他电池盒时会发生着火危险。
25. 只有在配有专用电池盒的情况下才使用电动工具。使用其他电池盒会发生损坏和着火危险。
26. 当电池盒不用时，将它远离其他金属物体，例如回形针、硬币、钥匙、钉子、螺钉或其他小金属物体，以防一端与另一端连接。电池端部短路会引起燃烧或火灾。
27. 在滥用条件下，液体会从电池中溅出；避免接触。如果意外碰到了，用水冲洗。如果液体碰到了眼睛，还要寻求医疗帮助。从电池中溅出的液体会发生腐蚀或燃烧。

#### f) 维修

28. 让专业维修人员使用相同的备件维修电动工具。这将保证所维修的电动工具的安全。
29. 上润滑油及更换附件时请遵循本说明书指示。
30. 手柄务必保持干燥、清洁、无油（脂）。

## 充电式往复锯使用安全警告

GE048-2

1. 在切削附件可能触及暗线进行操作时，要通过绝缘握持面来握持工具。切削附件碰到带电导线会使工具外露的金属零件带电从而使操作者受到电击。

2. 请使用螺丝钳或其他可行的方式将工件夹紧并稳固地放置在平稳的平台上。手持工件或将工件抵在身侧，可能会导致工件摆放不稳，使工具失去控制。
3. 请使用安全眼镜或护目镜。普通眼镜或太阳眼镜并非安全眼镜。
4. 注意不要切割到铁钉。在操作前请检查工件上是否有铁钉，如有须将其清除。
5. 请勿切割尺寸过大的工件。
6. 切割作业前请检查确认已在工件周围留出合适的间隙，以免切割时锯片接触到地板或工作台等物体。
7. 请牢握本工具。
8. 打开开关前，请确认锯片未与工件接触。
9. 手应远离移动的部件。
10. 运行中的工具不可离手放置。只可在手握工具的情况下操作工具。
11. 将锯片从工件上取下之前，请务必关闭工具电源并等待锯片完全停止。
12. 操作之后，请勿立刻触摸剪刀片或工件，因为它们可能会非常烫而导致烫伤皮肤。
13. 如无必要，请勿在空载状态下操作工具。
14. 根据您操作的材料及应用，请务必使用正确的防尘面罩/呼吸器。
15. 某些材料含有有毒化学物质。小心不要吸入粉尘，并避免皮肤接触。遵循材料供应商的安全提示。

## 请保留此说明书。

**△ 警告：**  
请勿为图方便或因对产品足够熟悉（由于重复使用而获得的经验）而不严格遵循相关产品安全规则。使用不当或不遵循使用说明书中的安全规则会导致严重的人身伤害。

# 电池组的重要安全注意事项

ENC007-8

1. 在使用电池组之前，请仔细阅读所有的说明以及（1）电池充电器，（2）电池，以及（3）使用电池的产品上的警告标记。
2. 请勿拆解电池组。
3. 如果机器运行时间变得过短，请立即停止使用。否则可能会导致过热、起火甚至爆炸。
4. 如果电解液进入您的眼睛，用清水将其冲洗干净并立即就医。否则可能会导致视力受损。
5. 请勿使电池组短路：
  - （1）请勿使任何导电材料碰到端子。
  - （2）避免将电池组与其他金属物品如钉子、硬币等放置在同一容器内。
  - （3）请勿将电池组置于水中或使其淋雨。电池短路将产生大的电流，导致过热，并可能导致起火甚至击穿。
6. 请勿将工具和电池组置于温度可能达到或超过 50 °C ( 122 °F ) 的场所。
7. 即使电池组已经严重损坏或完全磨损，也请勿焚烧电池组。电池组会在火中爆炸。
8. 请小心，勿撞击电池或使其掉落。
9. 请勿使用损坏的电池。
10. 关于如何处理废弃的电池，请遵循当地法规。

## 请保留此说明书。

### 保持电池最大使用寿命的提示

1. 在电池组电量完全耗尽前及时充电。发现工具电量低时，请停止工具操作，并给电池组充电。
2. 请勿对已充满电的电池组重新充电。过度充电将缩短电池的使用寿命。
3. 请在 10 °C - 40 °C ( 50 °F - 104 °F ) 的室温条件下给电池组充电。请在灼热的电池组冷却后再充电。
4. 如果您不需要长时间使用工具，请每六个月对电池组充电一次。

# 功能描述

### △ 注意：

- 调节或检查工具功能之前，请务必关闭工具的电源并取出电池组。

### 电池组的安装或拆卸

014044

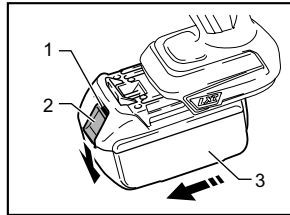

1. 红色指示灯
2. 按钮
3. 电池组

### △ 注意：

- 安装或拆卸电池组之前，请务必关闭工具电源。
- 安装或拆卸电池组时请握紧工具和电池组。未握紧工具和电池组可能会导致它们从您的手上滑落，损坏工具和电池组，造成人身伤害。

拆卸电池组时，按下电池组前侧的按钮，同时将电池组从工具中抽出。

安装电池组时，要将电池组上的舌簧与外罩上的凹槽对齐，然后推滑到位。将其完全插入到位，直到电池组被锁定并发出卡嗒声为止。如果插入后仍能看到按钮上侧的红色指示灯，则说明电池适配器未完全锁紧。

### △ 注意：

- 务必完全装入电池组，直至看不见红色指示灯。否则它可能会意外从机器中脱落出来从而造成自身或他人受伤。
- 请勿强行安装电池组。如果电池组难以插入，可能是插入方法不当。

## 电池保护系统（带星形标志的锂离子电池）

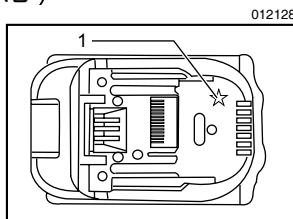

1. 星形标志

带星形标志的锂离子电池配有保护系统。该系统可自动切断工具电源以延长电池寿命。

作业时，如果工具和/或电池处于以下情况时工具将会自动停止运转：

### • 过载：

工具在以导致异常高电流的方式进行操作。

在这种情况下，松开工具上的开关柄/扳机并停止导致工具过载的应用操作。然后，再次扣动开关柄/扳机即可重新启动。

如果无法启动工具，则是电池过热。在这种情况下，请待电池冷却后再扣动开关柄/扳机。

### • 电池电压低：

剩余电池电量过低且工具不运行。在这种情况下，请取下电池并予以充电。

## 开关操作

### △ 注意：

- 在将电池组安装至工具之前，请务必检查开关柄/扳机是否能扣动自如，松开时能否退回至“OFF”（关闭）位置。

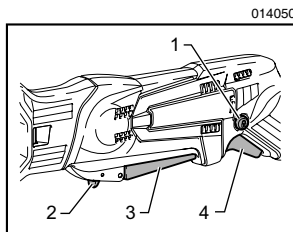

1. 锁止按钮  
2. 锁定杆  
3. 开关柄  
4. 开关扳机

为避免使用者不小心扣动开关柄/扳机，本工具采用锁定杆/锁止按钮。

请扣动开关柄或扳机启动工具。

- 使用开关柄方式时，请扣动锁定杆，然后扣动开关柄启动工具。
- 使用开关扳机方式时，请按下锁止按钮，然后扣动开关扳机启动工具。可以从右侧或左侧按锁止按钮。

随着在开关柄/扳机上施加压力的增大，工具速度会提高。松开开关柄/扳机工具即停止。

### 注意：

在没有扣动锁定杆/锁止按钮的情况下，请勿用力扣动开关柄/扳机。这样可能导致开关破损。

## 点亮前灯

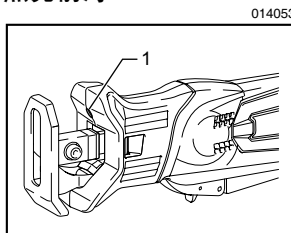

1. 照明灯

### △ 注意：

- 请勿直视灯光或光源。

扣动开关柄/扳机点亮照明灯。在扣动开关柄/扳机期间此灯保持亮起。

松开开关柄/扳机 10-15 秒后，灯自动熄灭。

## 调节导轨

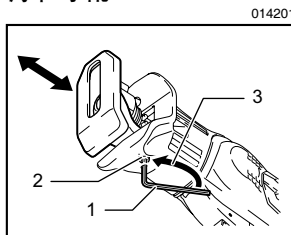

1. 六角扳手  
2. 六角螺栓  
3. 拧松

当锯片切割边的一处变钝时，请重新放置导靴以利用锯片切割边锐利、未使用的部分。这将有助于延长锯片的使用寿命。

如要重新定位导靴，请用六角扳手拧松螺栓。将导靴滑动至所需位置后拧紧螺栓。

## 装配

### △ 注意：

- 对工具进行任何装配操作前，请务必关闭工具电源，并取出电池组。

## 安装或拆卸锯片

### △ 注意：

- 清除全部碎屑以及附着在锯片、锯片夹和/或滑块上的异物。否则可能会导致锯片紧固不足，从而导致严重伤害。

### DJR143、DJR183 型

014058

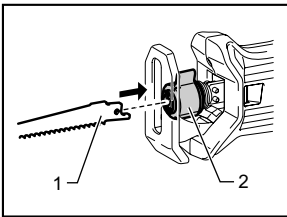

1. 往复锯锯片
2. 锯片夹套筒

将往复锯锯片插入锯片夹，尽量将其推到底。锯片夹套筒旋转，固定锯片。请确保锯片无法被您拔出。

### △ 注意：

- 如果未将锯片插入到底，操作期间锯片可能会意外弹出。这样会非常危险。

### 注：

- 曲线锯锯片不能用于 DJR143 或 DJR183 型

014059

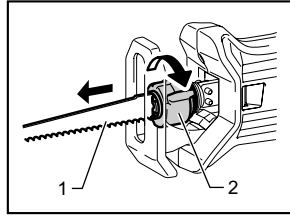

1. 锯片
2. 锯片夹套筒

要拆卸锯片时，请沿箭头方向完全旋转锯片夹套筒。锯片被拆下，锯片夹套筒固定在释放位置。

### 注：

- 如果不完全旋转锯片夹套筒即拆下锯片，可能无法固定套筒。此时，请完全旋转锯片夹套筒，然后将锯片夹套筒固定在释放位置。

### DJR145、DJR185 型

014045

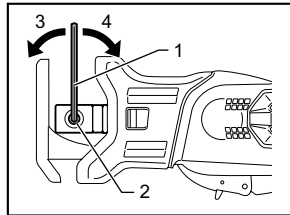

1. 六角扳手
2. 螺栓
3. 拧松
4. 拧紧

014048

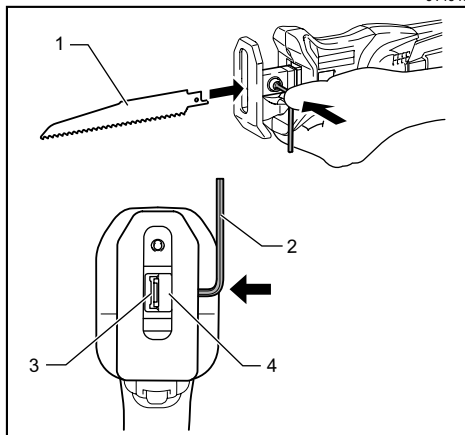

1. 往复锯锯片
2. 六角扳手
3. 用于往复锯锯片的孔
4. 锯片夹

要安装锯片时，请使用六角扳手旋松螺栓。安装往复锯锯片时，用六角扳手按螺栓，打开锯片插槽。

014086

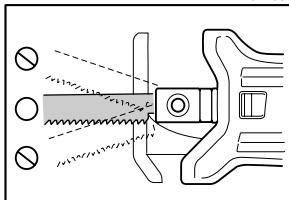

根据作业情况，您可以使用曲线锯锯片（B型）和往复锯锯片。将锯片笔直插入锯片夹，并使用六角扳手将其旋紧。

轻拉锯片以确保锯片不会在操作期间脱落。拆卸锯片时，请按照与安装相反的步骤进行。

### 六角扳手的贮存

014202

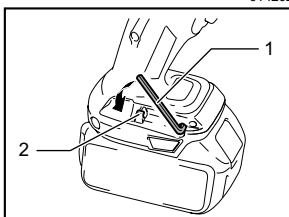

1. 六角扳手
2. 凸起部分

014047

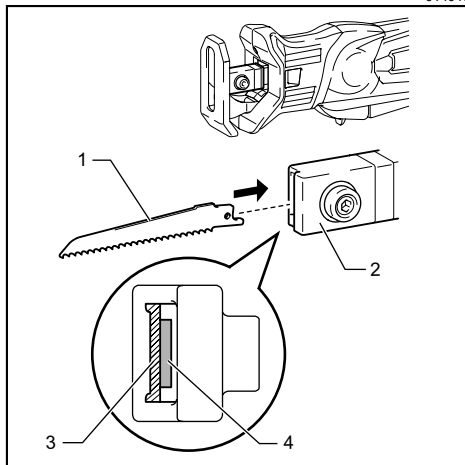

1. 锯片
2. 锯片夹
3. 用于往复锯锯片的孔
4. 用于曲线锯锯片的孔

不使用时，请如图所示贮存六角扳手以防丢失。

### 操作

#### △ 注意：

- 操作期间，请务必将导靴牢牢固定在工件上。如果导靴在操作期间脱离工件，将产生剧烈的震动和/或扭曲，会导致锯片折断，十分危险。
- 切割金属时，请务必佩戴手套，以保护您免受灼热飞溅碎片的伤害。
- 请务必佩戴符合当前国家标准的安全眼镜。
- 切割金属时，请务必使用合适的冷却液（切割油）。否则会导致锯片过早磨损。



014054

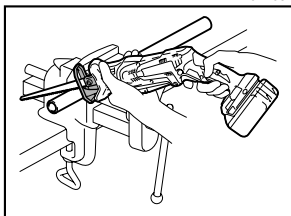

将导靴牢牢固定在工件上。请勿使工具弹跳。使锯片略微与工件接触。首先，请使用低速切割出一道导槽。然后使用较快的速度继续进行切割。

014056

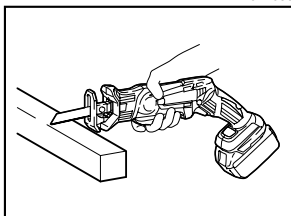

014055

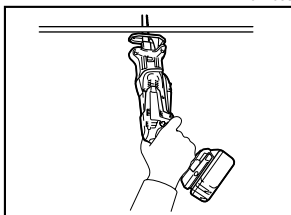

- 根据作业情况，您可以使用开关柄或扳机。

注：

- 如果工具连续工作到电池组电量耗尽，则应暂停使用工具 15 分钟，再用已充电的电池组继续操作。

## 保养

△ 注意：

- 检查或保养工具之前，请务必关闭工具电源并取出电池组。

- 切勿使用汽油、苯、稀释剂、酒精或类似物品清洁工具。否则可能会导致工具变色、变形或出现裂缝。

为了保证产品的安全与可靠性，维修、任何其他维修保养或调节需由 Makita（牧田）授权的维修服务中心完成。务必使用 Makita（牧田）的替换部件。

## 选购附件

△ 注意：

- 这些附件或装置专用于本说明书所列的 Makita（牧田）电动工具。如使用其他厂牌附件或装置，可能导致伤人的危险。仅可将附件或装置用于规定目的。

如您需要了解更多关于这些选购附件的信息，请咨询当地的牧田（Makita）维修服务中心。

- 往复锯锯片
- 曲线锯锯片（仅适用于 DJR145、DJR185 型）
- Makita（牧田）原装电池和充电器





总制造商： 株式会社牧田  
日本国爱知县安城市住吉町 3-11-8

885229A083

[www.makita.com](http://www.makita.com)

NNP